

**DUALTRON** *VICTOR LUXURY*

## KORISNIČKO UPUTSTVO



## O kompaniji

---

**Minimotors Co. LTD je kompanija koja od 1999. godine proizvodi personalnu elektromobilnost, primenjujući visok stepen znanja, najviše standarde u proizvodnji kao i najinovativnija rešenja.**

Kreirali smo brend DUALTRON zasnovan na personalnoj elektromobilnosti, sa ciljem da ljude širom sveta upoznamo sa inovativnijim, poželjnijim i prikladnijim načinom prevoza. Proizvedeći električna mobilna prevozna sredstva još od 1999 godine uspeli smo da od svog imena napravimo jedan od najpoznatijih brendova u ovoj oblasti, a sve to zahvaljujući mnogobrojnim zadovoljnim korisnicima. Pažljivo slušajući naše korisnike uz neprekidno investiranje u istraživanje i razvoj, naš glavni cilj je da ostanemo lideri kada je personalna elektromobilnost u pitanju.



**MINIMOTORS**  
Co.,Ltd. Since 1999

**Istorija Minimotorsa je istorija električnih mobilnih prevoznih sredstava**

## O brendu

---

**"DUALTRON" je vodeći svetski brend električnih trotineta koji je dizajnirala korejska kompanija Minimotors Co. Ltd.**

"DUALTRON" je prvi proizvod na svetu koji kombinuje sistem pogona na oba točka kao i novu tehnologiju gumenog vešanja (registrovan patent). To je luksuzni korejski brend koji je, izvozom u više od 50 zemalja, osvojio svetsko tržište premium električnih trotineta.

**DUALTRON™**  
The dream of electric technology



**Molimo Vas da pažljivo pročitate korisničko uputstvo**

Nemojte koristiti proizvod dok niste sigurni da ste razumeli sve njegove funkcije.

Nemojte pozajmljivati proizvod nikome ko ne ume da koristi električni trotinet.

\*Radi lične sigurnosti, prilikom prvog korišćenja, budite oprezni i vozite sporije.

01. Opšte bezbednosne instrukcije i ograničenja .....	04
02. Struktura proizvoda .....	06
03. Delovi električnog trotineta .....	07
04. Komponente proizvoda .....	08
05. Instrukcije za početak korišćenja .....	09
06. Kako se koristi kontrolna tabla .....	12
07. Funkcije LED osvetljenja .....	14
08. Pravilno korišćenje punjača .....	15
09. Mere predostrožnosti za Litijum jonsku bateriju .....	16
10. Sigurnosne instrukcije pre početka vožnje .....	17
11. Održavanje električnog trotineta .....	18
12. Specifikacija proizvoda .....	21

## Pre čitanja uputstva

Ovo uputstvo sadrži važne informacije koje će vam pomoći da koristite proizvod bezbedno. Za bezbedno korišćenje pratite oznake "Opasnost", "Upozorenje" i "Oprez" u zavisnosti od stepena rizika, kao što je naznačeno ispod.



Opasnost

Opasnost: Ukazuje na ozbiljnu situaciju koja bi mogla da rezultira povredama opasnim po život.



Upozorenje

Upozorenje: Ukazuje na potencijalno opasnu situaciju koja bi mogla da rezultira ozbiljnim povredama.



Oprez

Oprez: Ukazuje na potencijalno opasnu situaciju koja bi mogla da rezultira povredama.



Molimo vas pažljivo pročitajte uputstvo pre korišćenja proizvoda

## 1) Opšte bezbednosne instrukcije i ograničenja

\*Čak i u okviru garantnog perioda, možete biti odgovorni za nezgodu ili gubitak garancije uzrokovanih bilo kojom od sledećih situacija.



### 1. Budite oprezni sa vodom!

Ovaj proizvod i njegovi delovi nisu vodootporni. Ne dozvolite da voda dođe u dodir sa proizvodom i njegovim delovima.

\*Električni trotinet nemojte nikada koristiti ako je put mokar od (kiše, vode, grada i snega).

\*Ukoliko perete vodom električni trotinet i njegove delove, to može dovesti do kvara ili požara.



### 2. Budite pažljivi prilikom skapanja i rasklapanja!

Ukoliko garderoba ili delovi tela, kao što su prsti ili kosa, budu zahvaćeni prilikom skapanja i rasklapanja proizvoda, to može dovesti do ozbiljnih povreda. Molimo vas da o tome posebno vodite računa.



### 3. Ne izvodite akrobacije!

Akrobacije kao što su skakanje i ispuštanje trotineta su zabranjeni i mogu da izazovu velika oštećenja na proizvodu, odnosno mogu dovesti do kvara i nezgode.



### 4. Proizvod ne može koristiti više osoba istovremeno!

Ovaj proizvod je namenjen jednoj odrasloj osobi, tako da deca, novorođenčad ili dvoje ljudi istovremeno, ne smeju da ga koriste.



### 5. Nemojte sami popravljati ili prepravljati proizvod!

Nemojte otvarati ili podešavati električne komponente (bateriju, kontroler ili motor).



### 6. Proizvod se mora koristiti u skladu sa zakonom!

Nije dozvoljena vožnja pod dejstvom alkohola, kao ni prevoz tereta. U obavezi ste da se pridržavate lokalnih propisa, kao i odgovarajućih zakonskih regulativa prilikom upotrebe električnog trotineta.



### 7. Početnicima i starijim osobama se preporučuje sporija vožnja!

Početnicima koji nisu naviknuti na proizvod, starijima ali i ostalima preporučuje se da izbegavaju vožnju velikom brzinom. Pored toga, molimo vas da probne vožnje potrebne za sticanje iskustva obavljate na širokim i bezbednim stazama.



### 8. Ne kočite naglo sa prednjom kočnicom!

Uslud rizika od prevrtanja, naglo kočenje treba obaviti bezbedno. Nikakvo neobično ponašanje ili korišćenje bilo čega osim kočnica, poput zaustavljanja električnog trotineta vašim stopalom, nije dozvoljeno.



### 9. Nemojte ubrzavati prilikom vožnje nizbrdo!

Usporite kad vozite nizbrdo. Da biste sprečili pregrevanje kočnica i kočionih diskova, pravilno i ravnomerno koristite kočnice. Vodite računa o pravilnoj upotrebi kočnica.



### 10. Nemojte voziti na strimim uzbrdicama!

Prihvatljivo uzvišenje je različito za svaki proizvod. Vožnja po brdskim putevima i prekoračenje specifikacija može prouzrokovati oštećenje proizvoda usled pregrevanja, odnosno prekida, prekomernog ili preniskog napona, što može prouzrokovati kvar na proizvodu.



### 11. Bezbednosno upozorenje prilikom podizanja proizvoda!

Ako se proizvod podiže samo držanjem volana, može doći do deformacije preklopnog dela zbog delovanja prekomerne sile. Kada podižete proizvod, obavezno držite telo proizvoda (gazište) jednom rukom a upravljač drugom rukom da ne biste povredili leđa ili kolena.



### 12. Obavezno nosite sigurnosnu opremu!

Zbog lične sigurnosti koristite "full face" kacigu sa potpuno prekrivenim licem kao i drugu zaštitnu opremu (zaštitu za kolena, laktove, ruke i gornji deo tela). Nemojte voziti električni trotinet u papučama ili u cipelama sa visokom potpeticom.

## 2) Mere predostrožnost pre vožnje

1. Izbegavajte noćnu vožnju, obavezno nosite kacigu i štitičke za kolena, laktove, ruke i gornji deo tela i vozite bezbedno.
2. Odaberite režim vožnje koji vam najviše odgovara. Da biste bili bezbedni u nepredviđenim situacijama, vežbajte usporavanje i upotrebu kočnica.
3. Kada skrećete levo ili desno, usporite da biste izbegli prevrtanje ili klizanje, a zatim bezbedno skrenite pri manjoj brzini.
4. Da biste se vratili u suprotnom smeru (promenili pravac kretanja za 180°), najsigurnije je da se zaustavite i sidete sa električnog trotineta pre promene pravca.
5. Zabranjena je upotreba na klizavom terenu, u uskim prolazima, na strmim padinama, putevima sa opasnošću od nesreća i neravnim putevima.
6. Kad prelazite preko pešačkog prelaza, sidite sa električnog trotineta zbog bezbednosti pešaka.
7. Kada vozite, vodite računa da ne smetate ili ugrožavate bezbednost životinja, pešaka, biciklista, motociklista, vozača automobila itd.
8. Ako prelazite preko neravnina i prepreka, morate usporiti, odnosno smanjiti brzinu kretanja.
9. Kada usporavate ili kočite, nemojte kočiti nogom, koristite kočnicu na propisan način.
10. Vodite računa o tome da postoji opasnost od opekotina zbog toplote motora i kočnica, (posebno kočionog diska) posle vožnje.
11. Zabranjeno je neprekidno voziti držeći upravljač jednom rukom.
12. Ne vozite kada je nogara trotineta spuštena.

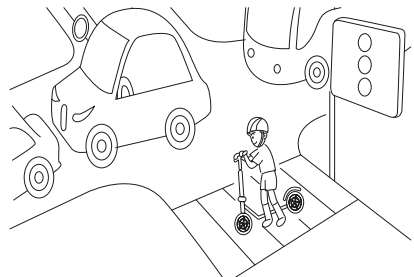

## Dimenzije proizvoda

### Rasklopljen



### Sklopljen



\* Moguće je dobiti drugačije vrednosti u zavisnosti od metoda merenja.

**Električna šema proizvoda**

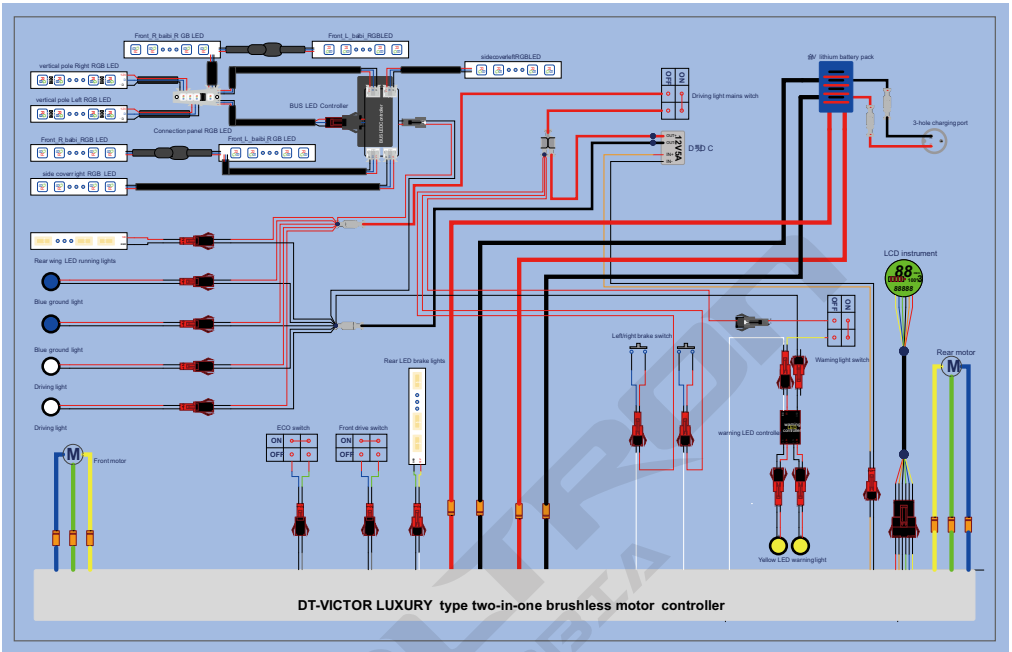

**Volan**

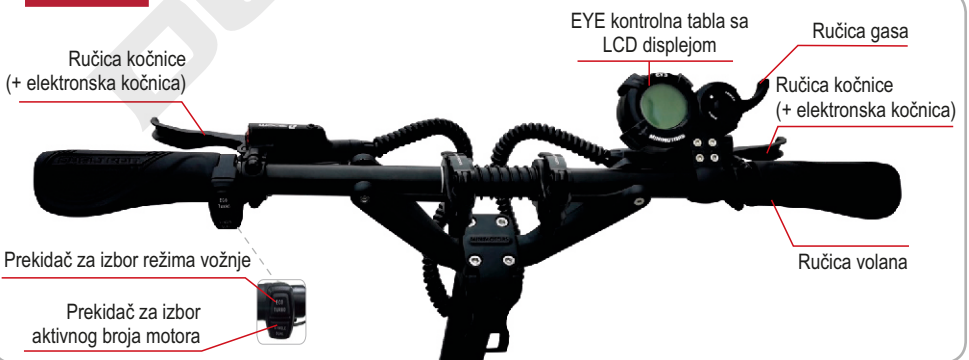

# Delovi električnog trotineta

## Ram





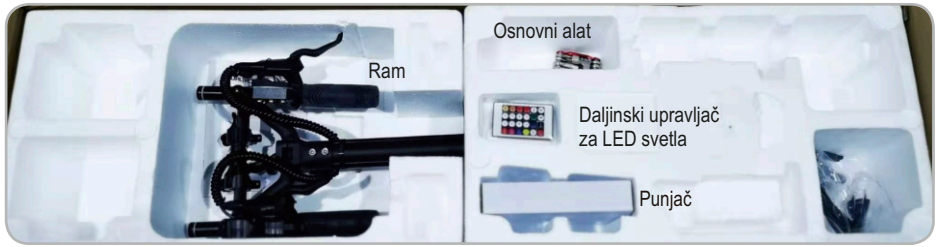

## Lista za proveru komponenti unutar pakovanja

Na vrhu pakovanja: Podrazumevani punjač za bateriju, osnovni alat, korisničko uputstvo, daljinski upravljač  
Na dnu pakovanja: Ram električnog trotineta sa ugrađenom Litijum jonskom baterijom.

## Raspakivanje električnog trotineta



Prilikom izvlačenja proizvoda iz kutije nemojte povlačiti proizvod držeći ga samo za stub upravljača. Molimo vas da budete oprezni jer klizač za zaključavanje stuba volana može biti oštećen, odnosno može doći do oštećenja rama proizvoda.

Dakle, prilikom izvlačenja proizvoda prvo oslobodite volan, a zatim polako izvucite telo proizvoda (gazište za noge) sa obe ruke kako ne biste oštetili mehanizam za preklapanje.

## Obratite pažnju na serijski broj



Serijski broj se može koristiti ukoliko želite da saznate informacije o datumu nabavke, garantnom roku itd. Sačuvajte serijski broj da bi informacije o proizvodu mogle biti proverene ukoliko se dogodi da proizvod bude izgubljen ili ukraden.

## Montaža kontrolne table i ručice kočnice



Postavite kontrolnu tablu u odgovarajući položaj i fiksirajte je šraфом za pričvršćivanje.



Podesite položaj ručice kočnice i pričvrstite šrafove za fiksiranje sa 5mm šestougaonim imbus ključem.

# Instrukcije za početak korišćenja

## 1) Sklapanje proizvoda



### 1. Podizanje stuba volana

Oslobodite QR ručicu, pomerite nagore kliža za fiksiranje, podignite stub volana i zatim spustite kliža za fiksiranje.



### 3. Rasklapanje volana

Otpustite QR ručice, povucite kližače za fiksiranje ka unutra i skupite volan. Nakon toga dotehnite šraf i zategnite QR ručice.

## 2) Funkcije i podešavanja sa LED daljinskim upravljačem

LED daljinski upravljač je zasnovan na tehnologiji infracrvenih talasa. Pri upotrebi usmerite daljinski upravljač ka logotipu Dualtron na poklopcu osnove stuba volana.

Tasteri za intenzitet, brzinu i izbor broja aktivnih LED dioda

Tasteri za izbor svetla sa više boja

Tasteri za podešavanje osvetljenja



Taster za izbor belog svetla  
Taster za uključivanje

Prijemnik signala  
Daljinski upravljač će funkcionisati samo ukoliko ga usmerite u prikazanom pravcu



### Uputstvo

#### Tasteri za intenzitet, brzinu i izbor broja aktivnih LED dioda

Kada svetli samo jedna ili samo bela boja, izaberite ↑ za svetlije ili ↓ za tamnije osvetljenje. Kada je podešen mod sa više boja, izaberite ↑ za brže ili ↓ za sporije treperenje. Kada pritisnete "IC Set" taster birate koliko LED dioda je aktivno. Ponovnim pritiskom na "IC Set" taster potvrdićete podešavanje.

#### Tasteri za izbor svetla sa više boja

"C3" - 3 boje svetle istovremeno; "C7" - 7 boja svetle istovremeno; "C16" - 16 boja svetli istovremeno; "CS" - svetli jedna boja.

## 2. Fiksiranje sklopivog dela

Dobro zategnite završni šraf kako bi zaključali QR ručicu i obezbedili da kliža za fiksiranje bude čvrsto fiksiran u oba smera. Tokom upotrebe proverite dotrajalost dela (ne sme biti labav).



## 4. Sklapanje volana

Postavite kližače za zaključavanje do sigurnosne linije i zaključajte ih povlačenjem QR ručica. Uvek proverite dotrajalost dela (ne sme biti labav).

### \*UPOZORENJE:

Priključavanju, proverite da li je kližač za fiksiranje postavljen u poziciju do sigurnosne linije.

## 2) Kako startovati proizvod



Naslon za nogu sa svetlom na repu



### Korak 1. Uključite kontrolnu tablu

Držite pritisnut taster "POWER" na instrument tabli na 2 sekunde kako biste je uključili. Možete podesiti način kretanja (start mode), stil vožnje (cruise mode), elektronsku kočnicu (elektronic brake) kao i ABS (anti-block system) funkciju kočenja.

### Korak 3. Položaj za vožnju

Nakon što podignete parking nogaru, odredite udoban i stabilan položaj pozicioniranjem na gazištu držeći se za ručice volana. Pazite da ne postavite nogu na zadnji blatobran.



### Korak 2. Uključite glavni prekidač za LED svetla

Nakon što ste uključili tročet, uključite glavni prekidač za LED svetla na levoj strani bočnog poklopca. Iz sigurnosnih razloga, preporučujemo Vam da uključite svetla za vožnju.

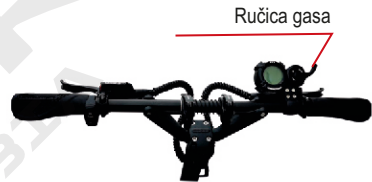

### Korak 4. Ubrzavanje i usporavanje

Ubrzavate povlačenjem poluge za gas na kontrolnoj tabli, dok usporavanje ili zaustavljanje možete regulisati kontrolisanim pritiskanjem poluge kočnice na upravljaču.

#### Savet



Prekidač za upozoravajuća LED svetla je izmešten na desnu stranu bočnog poklopca tročeteta. Preporučuje se da ga uključite tokom vožnje kako biste bili vidljivi vozilima iza sebe.



Oprez

#### Pre vožnje obavezno proverite preklonni mehanizam stuba volana

Proverite delove namenjene pričvršćivanju stuba volana. Takođe proverite položaj klizača za pričvršćivanje ručki volana, položaj QR ručice kao i da li su ručke volana dobro fiksirane.

#### Upozorenje za slučaj nepravilnosti u radu regulatora gasa

Bez obzira da li je regulator operativan ili ne, senzor motora može nastaviti da radi i da utiče na iznenadno ubrzavanje električnog tročeteta. U tom slučaju pritisnite kočnicu kako biste prekinuli ubrzavanje. Ova pojava može biti prouzrokovana korozijom, ulegnućem poluge za gas, odvajanjem magneta, zbog polomljene ručice ili slomljene opruge. Nemojte snažno stiskati ručicu gasa.

### 3) Zaustavljanje

#### Korak 1 Upotreba zadnje kočnice

Obavezno prvo koristite zadnju kočnicu prilikom zaustavljanja tokom vožnje. Za bezbedno zaustavljanje potrebno je uvežbati zaustavljanje nakon usporavanja korišćenjem zadnje kočnice.

#### Korak 2 Upotreba prednje kočnice

Uvek koristite prednju i zadnju polugu kočnice zajedno radi usklađenog i bezbednog zaustavljanja, a po usporavanju korišćenjem zadnje kočnice.

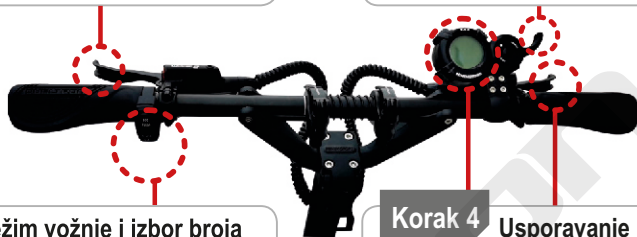

#### Korak 3 Režim vožnje i izbor broja aktivnih motora

Režim vožnje

Izbor broja aktivnih motora

<b>ECO</b>	<b>TURBO</b>	<b>SINGLE</b>	<b>DUAL</b>
Pritisnuti dugme jednom (sporija vožnja)	Pritisnuti dugme još jednom (brža vožnja)	Pritisnuti dugme jednom (zadnja vuča)	Pritisnuti dugme još jednom (pogon na oba točka)

#### Korak 4 Usporavanje i kočenje pomoću električne kočnice

Podesite upotrebu i snagu električne kočnice pre vožnje. Podešavanje se vrši uz pomoć funkcija na kontrolnoj tabli. Kada je pritisnuta ručica kočnice, elektronska kočnica radi istovremeno kako bi se povećala sila kočenja.

#### Savet

#### Kontrola radi sigurnog kočenja

- Za sigurno kočenje, pre i posle vožnje proverite da li su ručica kočnice i kočiona klešta oštećeni (eventualno oštećenje kabla, spoljni lom itd.), takođe proverite istrošenost pločica ukoliko vaš model poseduje disk kočnice i eventualno oštećenje kabla kočnice (unutrašnje sajle). Ukoliko vaš model poseduje hidraulične kočnice, takođe je potrebno proveriti curenje, odnosno nedostatak ulja. Uvek pre vožnje proverite da li je snaga kočenja zadovoljavajuća.

- Zbog različitih faktora kao što su stanje na putu i brzina, možda nećete biti u mogućnosti da se zaustavite onako kako biste predvideli. Funkcije električne kočnice i ABS su pomoćne funkcije za dodatno povećanje sile kočenja. Korisnik bi trebalo da razume funkcije kočenja u cilju bolje prognoze i boljeg određivanja vremena potrebnog za zaustavljanje.

### 4) Rasklapanje proizvoda

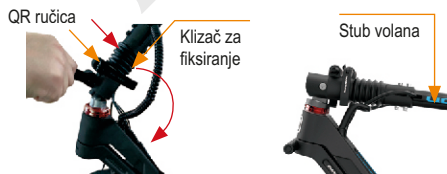

#### 1. Rasklapanje stuba volana

Nakon povlačenja QR ručice olabavite (odšrafite) QR ručicu, povucite nagore klizač za fiksiranje i položite stub volana ka dole.

Završni šraf (veza QR poluge i klizača)



#### 2. Fiksiranje preklapnog dela

Preklapljen stub volana fiksirajte uz pomoć klizača za fiksiranje i QR ručice. Kada prikačite spušteni stub za deo za zaključavanje spuštenog stuba volana, tada je pomeranje trotineta jednostavno (ne važi kada je montirano sedište).

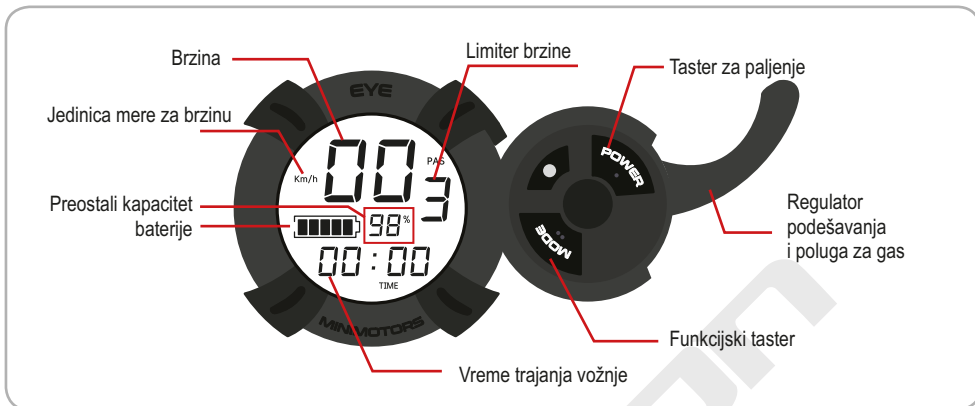

## 1) Limiter brzine možete podesiti pritiskom na taster.

Dok je kontrolna tabla uključena, pritisnite  da biste ograničili krajnju brzinu. Podešavanje je završeno kada izaberete vrednost (funkciju) limitera brzine.

\* LCD ekran će zatreptati 3 puta po 10 sekundi kada preostali kapacitet baterije padne na 10%.  
LCD ekran će treptati bez prekida kada preostali kapacitet baterije padne na 0%.

## 2) Funkcije i podešavanja za svaki od glavnih programa može biti podešen pomoću tastera



Funkcija	Opis
TRIP	Trenutna kilometraža (Bez prekida nekoliko sekundi držite pritisnuto "MODE" dugme za vraćanje na 0)
ODO	Ukupno pređena kilometraža
CHA	Ne koristiti
VOL	Trenutni napon
TIME	Vreme trajanja vožnje

## 3) Detaljne funkcije na kontrolnoj tabli

Da biste promeniti režim rada pritisnite taster "power" za paljenje kontrolne table, a zatim držite neprekidno pritisnut taster  u trajanju od 2-3 sekunde.

U režimu podešavanja, pritisnite  jednom (kratko) kako biste promenili zadatu vrednost ili funkciju.

\* Ukoliko izvršite promenu osnovnog podešavanja za P0 (10), P1 (60), P2 (15), P3(0), kontrolna tabla neće prikazivati tačne informacije.

Izabrana funkcija

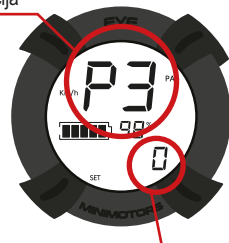

Zadatu vrednost



10 (fiksno)



60 (fiksno)

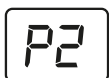

15 (fiksno)



0 (fiksno)

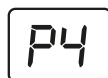

**Speed unit**  
0 (Km/h); 1 (mph)



**Start method**  
0 (polugom gasa);  
1 (guranjem)



**Cruise mode**  
0 (isključen);  
1 (uključen)



**Slow start**  
0 (Max ubrzanje)  
> 5 (Spori start)



**Max output**  
5% ->100%  
(podešava korisnik)

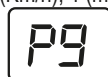

**Battery save**  
1 (maksimalna ušteda)  
> 3 (bez uštede)



**Electronic brake power**  
0 (OFF) -> 5 (Max)

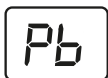

**LCD brightness control**  
0 (isključeno) -> 5 (Max)

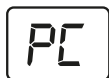

**Auto off time setting**  
5 -> 30 minuta



**ABS setting**  
0 (OFF) -> 1 (ON)

## 4) Karakteristike tempomata (automatsko održavanje brzine)

Korišćenje tempomata omogućuje vam da u toku vožnje automatski održavate brzinu. Koristite prednosti tempomata na dužim relacijama kako bi smanjili umor i samim tim povećali maksimalni domet i razdaljinu.

### (1) Uključivanje tempomata

Izaberite funkciju tempomata na kontrolnoj tabli (P6 postavite na 1) i ravnomerno držite ručicu gasa kako bi se tempomat aktivirao.

### (2) Isključivanje tempomata

Kada pritisnete i otpustite kočnicu dok je tempomat aktivan, režim konstantnog održavanja brzine se automatski prekida.



## Mere predostrožnosti pri korišćenju tempomata



\* U slučaju korišćenja tempomata, **vožite u položaju u kom je moguće odmah upotrebiti kočnicu**. Radi vaše bezbednosti važno je da se funkcija održavanja brzine može trenutno otkazati kočenjem, kako bi omogućili bezbedno zaustavljanje u slučaju potrebe.

\* Pri prelasku iz režima pogona na oba točka u režim vožnje sa jednim aktivnim motorom, ukoliko je tempomat uključen, **nije moguće otkazati tempomat upotrebom funkcijskih tastera, već je tempomat moguće isključiti jedino kočenjem**.

## 5) Podešavanje električne kočnice

Prikaz kada je aktivan režim podešavanja električne kočnice

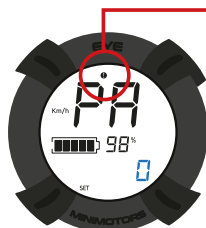

Električna kočnica isključena

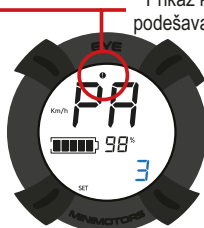

Umereni intenzitet

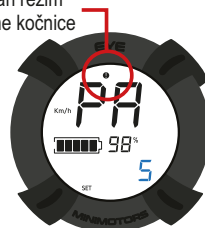

Maksimalni intenzitet



Opres

## Mere predostrožnosti pri korišćenju električne kočnice

Električna kočnica ne radi kada je baterija potpuno napunjena, stoga vodite računa o statusu i podešavanjima ovog uređaja. Kada se baterija delom isprazni, električna kočnica će raditi normalno.

## 6) Korisničko uputstvo za podešavanje ABS funkcije

Svi električni mobilni uređaji podložni su iznenadnom kočenju, zbog čega točkovi prestaju da se okreću. Kao rezultat toga, proklizavanje može prouzrokovati pad vozača, što može prouzrokovati nesreću. Ovaj proizvod je opremljen ABS funkcijom kočenja što obezbeđuje sigurnije kočenje.



ABS OFF



ABS ON

### (1) ABS funkcija isključena

Podesite ABS funkciju na kontrolnoj tabli Pd na 0.

\* Kada je Pd(0) ABS funkcija je neaktivna prethodno podešavanje PA za elektronsku kočnicu je validno

### (2) ABS funkcija uključena

Podesite ABS funkciju na kontrolnoj tabli Pd na 1.

\* Kada je Pd(1) ABS funkcija je aktivna PA (elektronska kočnica) će raditi maksimalnim intenzitetom

\* ABS kočnica je skraćenica od Anti-Lock Brake System. Radi na principu toga da je maksimalna statička sila trenja veća od kinetičke sile trenja, tako da je kočioni put (rastojanje od trenutka kočenja do zaustavljanja) skraćen u odnosu na obične kočnice. Prednost je u tome što vozilo ne proklizava kada se točak okreće. Ovaj sistem pomaže bezbednijem kočenju i zaustavljanju bez zaključavanja točka i proklizavanja.

Patent: Anti-Lock Brake System Patent broj: 10-2018-0045825



Opres

## Mere predostrožnosti pri korišćenju ABS funkcije

Prednost ABS sistema je u tome što se vozilo može zaustaviti na najkraćem rastojanju u zavisnosti od guma i uslova na putu. Međutim, zbog principa višestrukog kočenja nekoliko puta u sekundi, vibracije koje se javljaju mogu uticati na motor i ram vozila. Ponavljajuće vibracije prouzrokovane ovim načinom rada mogu uzrokovati potrebu za čestim učvršćivanjem (dotezanjem) motora, felni, delova rama i šrafova koji ih povezuju.

## 7) Samostalna dijagnoza preko kontrolne table



Vrsta kvara	Dijagnoza	Rešenje
2	Sistemska greška	* Ako se podaci o grešci pojave, potrebno je odmah stati sa korišćenjem proizvoda i prevesti električni trošket do servisa. Upotreba posle pojave upozorenja može dovesti do oštećenja proizvoda i ugrožavanja vaše bezbednosti.
4	Greška na motoru	
5	Greška pri ubrzanju	
6	Greška na kontroleru	
7 8 9	Nije greška	

\* Broj (1) je prikazan kada je aktivna funkcija tempomata pri konstantnoj brzini.  
\* Broj (3) je prikazan kada je pritisnuta ručica kočnice i za to vreme ručica gasa neće biti u funkciji.

# Pravilno korišćenje punjača

## 1) Osnovni način punjenja

1. Otvorite poklopac priključka za punjenje i povežite ga sa konektorom punjača, a zatim povežite na utičnicu za domaćinstvo.

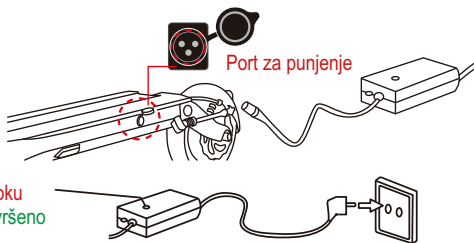

2. Indikator statusa punjenja  
● (Crveno) Punjenje je u toku  
● (Zeleno) Punjenje je završeno

3. Obavezno zatvorite poklopac priključka za punjenje tokom vožnje i skladištenja.

4. Prilikom priključivanja konektora na priključak za punjenje, mogu se pojaviti varnice zbog razlike u naponu, ali to je normalna pojava.

## 2) Osnovni način punjenja

\* Oštećen punjač i neodgovarajući uslovi pri punjenju mogu izazvati strujni udar i požar. Naučite kako se pravilno koristi punjač i sprečite bezbednosne incidente unapred.

<p>1. Proizvođač i prodavac nisu odgovorni za posledice ukoliko korisnik rastavlja, modifikuje ili puni bateriju sa neoriginalnim punjačima.</p>	<p>2. Punjač je zabranjeno koristiti na mestima visoke vlažnosti, toplote, u blizini zapaljivih materijala, kao i na mestima gde nema provetranja (npr. u automobilu).</p>
<p>3. Punjač nije vodootporan. Neophono je voditi računa da vlaga ne dospe u punjač.</p>	<p>4. Deci i kućnim ljubimcima nije dozvoljen pristup punjaču zbog opasnosti od strujnog udara.</p>
<p>5. Ukoliko lampica punjača ne radi, punjač ne puni, ukoliko se desio jak spoljni šok, punjač predugo puni ili postoji oštećenje na kablju, odmah prekinite upotrebu i kontaktirajte ovlašćeni servisni centar.</p>	<p>6. Isključite punjač sa napajanja u slučaju dužeg odsustva van kuće ili drugog mesta na kome vršite punjenje.</p>

7. Koristite samo originalni punjač.

8. Ne stavljajte provodnike u priključak za punjenje.

9. Ne dodirujte utikač oko 10 sekundi nakon što isključite punjač. Postoji rizik od strujnog udara zbog trenutnog pražnjenja.

10. Ne razdvajajte električne spojeve tokom punjenja. U suprotnom ćete opteretiti unutrašnje strujno kolo punjača i prouzrokovati kvar.

11. Ne koristite proizvod tokom punjenja.

12. Prilikom punjenja treba dobro pričvrstiti kontakte (električne spojeve) a punjač ne treba koristiti ukoliko su kontakti korodirali ili su oštećeni.

13. Kada isključujete punjač sa proizvoda ne povlačite kabl već utikač.







- 1. Pažnja:** Litijum jonska baterija ne treba da bude dostupna deci i kućnim ljubimcima.
- 2. Performanse**
  - 1) Spoljna temperatura utiče na Litijum jonske baterije. U zimskom periodu, kada je temperatura niska, performanse baterije su privremeno umanjene što se odražava na domet i snagu električnog trotineta.
  - 2) Litijum jonske baterije imaju tu karakteristiku da gube na kapacitetu više od 15% nakon 300 punjenja. Ukoliko je kapacitet baterije usled dugotrajne upotrebe znatno umanjen, bateriju je potrebno zameniti originalnom u najbližem servisu.
- 3. Punjenje**
  - 1) Litijum jonsku bateriju i punjač treba koristiti samo ukoliko su originalni i potiču od proizvođača. Ne snosimo troškove niti odgovaramo za bezbednosne incidente prouzrokovane upotrebom baterije ili punjača koji nisu originalni.
  - 2) Punjenje Litijum jonske baterije neoriginalnim punjačem može prouzrokovati kvar i požar.
  - 3) Litijum jonsku bateriju treba puniti na dobro provetrenom i suvom mestu, kao i van domašaja zapaljivih materija.
  - 4) Litijum jonsku bateriju treba puniti pri temperaturi 0 - 45°C, dok je radna temperatura -10 - 60°C. Punjenje, odnosno korišćenje baterije na temperaturi izvan ovog opsega može prouzrokovati neispravnost, požar ili eksploziju.
  - 5) Ukoliko je spoljna temperatura niska, pri ulasku u topao zatvoren prostor sačekajte sa punjenjem 1 do 2 sata. Ovo je bitno da bi se sprečila pojava kondenzacije unutar proizvoda, nastale zbog razlike u temperaturi.
- 4. Skladištenje**
  - 1) Litijum jonske baterije treba čuvati od snega, kiše i izloženosti direktnoj sunčevoj svetlosti. Ne skladištite ih i ne puniti u prtljažniku ili vrućoj prostoriji. Za držanje proizvoda izaberite suvo mesto temperature 10 - 20°C.
  - 2) Kada ga skladištite duže od 3 meseca bez namere da električni trotnet koristite, baterija treba da bude napunjena 70 - 80% (nemojte skladištiti proizvod sa punom baterijom).
- 5. Simptomi i bezbednost**
  1. Ukoliko je Litijum jonska baterija oštećena, odnosno primetite curenje, deformaciju, osetite kiseli miris itd., obratite se distributeru radi tehničke podrške i servisa.
  2. Ukoliko na proizvodu sa Litijum jonskom baterijom primetite pregrevanje, dim ili vatru, odmah zaustavite punjenje i upotrebu, premesite proizvod što pre na otvoreno i upotrebite aparat za gašenje požara do potpunog gašenja. Ne polivajte proizvod vodom niti ga potapajte jer je to veoma opasno.
  3. Litijum jonska baterija sadrži puno energije, tako da ako je punite duže vreme i ukoliko dođe do kratkog spoja, curenja ili drugog kvara baterije, postoji mogućnost paljenja. Dakle, treba izbegavati punjenje na duže vreme bez prisustva odrasle osobe upoznate sa bezbednosnim instrukcijama kako bi se u slučaju kvara izbegli svi potencijalni rizici.
- 6. Pogrešnim korišćenjem** Litijum jonske baterije možete prouzrokovati kratak spoj ili promenu polariteta, dok ukoliko je koristite u neispravnom stanju može doći do oštećenja, kvara ili požara. Ukoliko smatrate da je baterija neispravna, prekinite sa punjenjem i upotrebom i javite se najbližem servisu.
- 7. Oštećenja nastala usled kontakta sa vodom kao i samostalna demontaža, modifikacija i popravka baterije nisu obuhvaćeni garancijom.** Postoji opasnost od požara ili strujnog udara ako je punjač priključen u prisustvu vlage.
- 8. Oprez** - U slučaju kvara isključite bateriju iz glavne jedinice i onemogućite punjenje, ponovnu instalaciju ili bilo kakvo drugo postupanje.
- 9. Odlaganje** - Kada dođe vreme da odložite Litijum jonsku bateriju, najbolje je da se obratite servisu kako bi odvojili bateriju od proizvoda. Potrebno je držati je odvojeno od proizvoda i propisno uskladištiti sa izolovanim kontaktima i žicama kako ne bi došlo do kratkog spoja. Kada baterija više nije za upotrebu, odložite je kao industrijski otpad.



Opasnost

**Zabranjeno je rastavljanje baterije.**

Demontaža, prepravka i popravka baterije nisu obuhvaćeni garancijom.

# Sigurnosne instrukcije pre početka vožnje

## 1) Neophodne provere pre upotrebe

### 1. Proverite gas i upravljač

- Pritisnite polugu gasa 2 do 3 puta da biste proverili da li se vraća u početni položaj.
- Pazite da prekomernom silom i neodgovarajućim naginjanjem ručice za gas ne dovedete do kvara i oštećenja unutrašnjih delova.
- Ukoliko vaš model ima sklopiv volan, proverite da li je sve pričvršćeno i da nema slobodnog hoda kod QR ručice i klizača za fiksiranje.



### 2. Proverite kočnicu i kabl

- Intenzitet kočione sile prilikom kočenja je dovoljan pokazatelj za proveru kočnice. Ako je sila kočenja znatno smanjena, potrebni su pregled i popravka.
- Proverite da pločice nisu istrošene ukoliko vaš model ima disk kočnice, da kabl nije labav, oštećen ili da nema curenja ukoliko vaš model ima hidraulične kočnice.
- Ako tokom rada postoji neobičan osećaj ili šum, proverite da li ima oštećenja, habanja ili deformacije kočionog kabla (unutrašnje sajle).
- Proverite da li su šrafovi i matice delova za pričvršćivanje kočnice zategnuti i da kočioni disk nije deformisan ili oštećen.



### 3. Proverite pritisak i istrošenost pneumatika

- Proverite prednju i zadnju gumu od oštećenja (da nisu pohabane ili probušene), kao i pritisak vazduha u gumama (45 do 50 psi). Kada gume nisu pod odgovarajućim pritiskom, mogućnost oštećenja se znatno povećava i zato ih redovno kontrolišite.
- Potrebno je pravilno prosuditi kada je potrebno zameniti gume na osnovu redovne vizuelne kontrole od oštećenja i neravnomernog habanja.



### 4. Proverite zategnutost preklonih delova na stubu volana i volanu

- Uverite se da su šrafovi i matice svih delova proizvoda dobro zategnuti i da neće ispasti. Proverite da li su dobro zategnuti i bez praznog hoda delovi za preklapanje i pričvršćivanje stuba volana (QR ručica, klizač za fiksiranje, centralni šraf šarke upravljača, zvezdasta matica upravljača, oscilirajuća ruka itd.)



### Proverite da li ima prazan hoda pri savijanju upravljača



Opasnost

Ukoliko postoji prazan hod pri savijanju upravljača, to se može podesiti dotezanjem šrafa QR ručice. Međutim ako ga dotegnute prejako, gornji deo šarke upravljača postaje preuzak i bez razmaka, pa se može čuti škripanje. Optimalnim dotezanjem ili otpuštanjem šrafa QR ručice rešićete se škripanja i praznog hoda.



### \* U ovom slučaju stanite sa vožnjom momentalno!

- Ako se tokom vožnje desi bilo koja od sledećih situacija, odmah prestanite sa vožnjom i obratite se najbližoj filijali ili servisnom centru radi primene odgovarajućih mera. Ukoliko priložite slike i video zapise zarad lakšeg utvrđivanja kvara, obezbedićemo vam profesionalno savetovanje.
- Neobično zagrevanje motora
- Kada čujete neuobičajen zvuk
- Problem pri kočenju
- Osetite ili vidite dim, vatru, kiseli miris
- Poruke o grešci na instrument tabli
- Problemi usled kvašenja vodom, kiše ili u sličnoj situaciji
- Kada se ručica za gas ne vraća u prvobitni položaj
- Kada primetite nepravilnosti u toku vožnje

### 2) Redovno održavanje

Električni proizvodi mogu biti oštećeni usled različitih faktora. Životni vek svakog dela varira u zavisnosti od vozačkih navika i uslova u kojima se proizvod koristi. Delovi koji prekorače radni vek mogu prouzrokovati nesreće. Redovnim održavanjem i zamenom dotrajalih delova činite da vaš proizvod bude bezbedan.



#### 1. Menjajte na vreme delove koji su dotrajali

1. Guma u vešanju postaje kruta tokom korišćenja, zbog čega vešanje gubi performanse i elastičnost.
2. Delovi vešanja i komponente oscilirajuće ruke, gume, felne, ležajevi, ležajevi glave upravljača, diskovi, kočione pločice, kablovi i sklopivi delovi, razni nosači i drugi potrošni delovi zahtevaju periodični pregled i uvek ih kontrolišite.

Propisani vremenski interval za zamenu potrošnih delova		
DUALTRON VICTOR LUXURY		
Broj	Naziv dela	Vreme zamene / km
1	DONJA ŠARKA	3 GODINE / 20.000
2	GORNJA ŠARKA	3 GODINE / 20.000
3	STUB VOLANA	3 GODINE / 20.000
4	LULA VOLANA	3 GODINE / 20.000
5	KLIZAČ ZA FIKSIRANJE	2 GODINE / 10.000
6	BATERIJA	2 GODINE / 20.000
7	Druge komponente rama	Ukoliko je ram oštećen ili deformisan



#### 2. Provera spoljašnjih oštećenja nastalih prilikom vožnje

1. Zamenite oštećene i dotrajale delove (deformisane delove, delove sa naprslinama, kao i delove koji pokazuju jasne znake istrošenosti).
2. Ako je proizvod bio duže vreme izložen jakoj sunčevoj svetlosti, može doći do gubitka u nijansi boje.
3. U slučaju teških uslova za vožnju (skokovi, uticaj pri skretanju, sudari...), kada se često ili duže vreme vozi u lošim uslovima na putu ili vozi hiljadama kilometara i više, češće će dolaziti do istrošenosti delova usled zamora materijala. Molimo vas da pogledate listu sa propisanim vremenskim intervalom zamene potrošnih delova radi vaše bezbednosti.
4. Interval za zamenu delova dotrajalih usled zamora materijala može se razlikovati od propisanog u zavisnosti od uslova vožnje i načina upotrebe. Osim delova sa liste, uvek pregledajte i sve ostale delove kako biste na vreme primetili svaki znak neispravnosti.

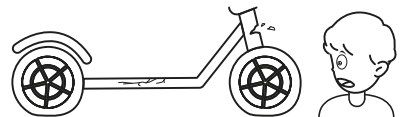

## Važne napomene



- \* Može doći do pojave vibracija usled vibracije motora, vibracije diska i pločica u trajanju 15-30Km (različito za svaki proizvod).
- \* Ovo je fenomen koji se dešava i na drugim uređajima (ventilatori, automobili, brodovi itd.), a dešava se usled razlike u frekvenciji okretanja (rpm) tela koje se okreće i tela oko kojeg se okreće. Ukoliko je neprekidni šum ili metalni zvuk prejak postoji mogućnost da je kočioni disk savijen i deformisan.
- \* Imajte na umu da nakon vožnje postoji opasnost od opekotina zbog vrućeg motora i kočnice (posebno diska rotora).
- \* Vodite računa o tome da se šrafovi motora, felni i osovina motora usled ABS funkcije mogu olabaviti.

## 3) Održavanje i kontrola od strane korisnika

### 1. Kontrola kočnica

Ako se sila kočenja smanji zbog pregrevanja ulja, oštećenja creva za ulje, ispuštanja ulja, labavljenja ručice kočnice ili nakon duže upotrebe kočnica na nizbrdici, zaustavite se i proverite.



### 2. Kada se čuje buka pri kočenju (uzroci i mere)

Sistem kočnica sa diskovima pruža veoma dobre performanse pri kočenju i zbog toga je veoma zastupljen kod električnih trotineta. Ukoliko se čuje oštar zvuk škripanja kada je pritisnuta kočnica, moguće je da su čestice nečistoća ili pesak dospeli na površinu diska ili pločice, ali je moguće i da se disk od toplote ili udara deformisao (iskrivio). U tom slučaju očistite unutrašnju površinu diska čistom suvom krpom ili ispravite savijeni disk.



Upozorenje

Ukoliko gornje mere nisu rešile problem, molimo vas da posetite najbliži servis radi dalje provere.  
Moguće je da postoji drugi problem.

### 3. Podešavanje štelujućeg sistema gumenog vešanja (patentirano)

Kompanija Minimotors dizajnirala je najpodesiviji sistem vešanja na svetu sa 15 nivoa podešavanja. Različite tvrdoće vešanja moguće je podesiti promenom ugla ruke vešanja (3 nivoa) i zamenom kertridža sa gumom (5 nivoa), tako daje ukupno moguće 3x5 (15) nivoa podešavanja vešanja.

1. Uklonite prednji branik pomoću 3mm imbus ključa, otpustite 18mm maticu na strani motora i 19mm kod oscilirajuće ruke, a zatim skinite ruku vešanja.
2. Podesite ugao ruke vešanja u zavisnosti od težine i ličnih preferencija i zamenite gumeno vešanje ubacivanjem kertridža sa gumom odgovarajuće tvrdoće.

#### ■ 3 nivoa podešavanja visine vešanja

U zavisnosti od težine vozača i ličnih preferencija, možete menjati klirens tako što ćete podesiti ugao ruke vešanja.



- Podignuto vešanje
- Srednje vešanje
- Spušteno vešanje

#### ■ 5 nivoa podešavanja tvrdoće vešanja

Odšrafite 3mm šrafove i uklonite kutiju i gumeno vešanje. Ubacite jedan od 5 dostupnih kertridža sa gumom željene tvrdoće u zavisnosti od težine i željene tvrdoće vešanja.



3. Poravnajte obe ruke vešanja i zašrafite koristeći Loctite za učvršćivanje šrafova.

Subjekt	Vrednost i karakteristike	Dodatna informacija
Motor	2 x BLDC HUB MOTOR	Pogon na oba točka
Snaga motora	4.000W max	Maksimalna snaga (pik)
Tip baterije	Litijum jonska	Proizvođač LG
Kapacitet baterije	60V 30Ah	1.800 Wh
Vreme punjenja (1,75A)	≥ 17h	Sa standardnim punjačem
Vreme punjenja (3,5A)*	≥ 8,5h	Sa dva standardna punjača
Vreme punjenja (6,5A)*	≥ 4,6h	Sa brzim punjačem
Vreme punjenja (8,25A)*	≥ 3,6h	1 standardni punjač + 1 brzi punjač
Maksimalni domet**	100 km	75 kg vozač, 25 km/h kontinuirano, ravan put
Maksimalna brzina	75 km/h	Limitirana na 25 km/h
Sklopanje	Stub volana + ručke volana	2xQR ručica + klizač za fiksiranje
Maksimalni uspon	≈ 43% (23°)	U zavisnosti od težina vozača, stanja puta, nivoa baterije i temperature
Maksimalna nosivost	120 kg	
Težina proizvoda	34,8 kg	
Dimenzije (rasklopljen)	1.110 x 609 x 1.247 mm	Dužina x širina x visina
Dimenzije (sklopljen)	1.110 x 279 x 560 mm	Dužina x širina x visina
Instrument tabla	EYE instrument tabla	Nivo baterije, TRIP, ukupna kilometraža, vreme, brzina, promena moda vožnje, cruise control, električne kočnice, auto save funkcija (3 min)
Svetla	LED sijalice: 2x napred + 2x pozadi + 2x dole (plava); LED bar: 2x stub volana + 2x bočno + 4x viljuške + svetlo u repu	Integrisana stop svetla, Ugradjen DC - DC konverter (12V 5A)
Kočnice	ZOOM hidraulične kočnice + elektronska kočnica + ABS	ABS funkcija i intenzitet elektronske kočnice se podešavaju na EYE instrument tabli
Vešanje	Prednji i zadnji kertridž vešanja sa gumom + podešiv klirens	9 nivoa podešavanja visine + 5 tipova elastomera (opciono)
Pneumatici	10 x 3" gume sa unutrašnjom	Optimalan pritisak (45-50 psi)
Upotrebljeni materijali	Ram i volan: Aviation aluminium 6082-T6, Osovina: SCM440, Spoljni delovi: Polipropilen	

U cilju unapređenja kvaliteta i bezbednosti korisnika, karakteristike mogu biti promenjene bez prethodnog obaveštenja

\* Opciono (proverite dostupnost dodatne opreme kod vašeg lokalnog distributera)

\*\* Na maksimalni domet direktno utiče težina vozača, brzina i smer vetra, stanje i nagib puta, kao i stanje pneumatika

MEMO

DUALTRON  
SERBIA

# **DUALTRON** *VICTOR LUXURY*

The dream of electric technology

**DUALTRON**  
**SERBIA**

Miodraga Petrovića Čkalje 6  
11050 Beograd, Srbija  
Tel. +381 64 1113490  
info@dualtron.rs

**WWW.DUALTRON.RS**